

片式磁珠(SMD) 电源线用

RoHS指令对应产品

MPZ系列 MPZ2012型

特点

- 电源线用的积层片式电源阻抗器。
- 直流电阻较低，小型，可对应大电流用途。
- 产品不含铅，可对应无铅焊接。
- 为RoHS指令对应产品。

用途

用于USB接口，IEEE1394接口，个人电脑，游戏机，硬盘及其他一般电子设备的直流电源。

此外，还可用于消除信号线的噪音。

产品名称的识别法

MPZ 2012 S 331 A T
(1) (2) (3) (4) (5) (6)

(1)系列名称

(2)尺寸L×W

(3)使用材质名称

(4)公称阻抗

331:330Ω at 100MHz

(5)类别

(6)包装形式

T:卷带

推荐焊接条件

回流焊接施工方法

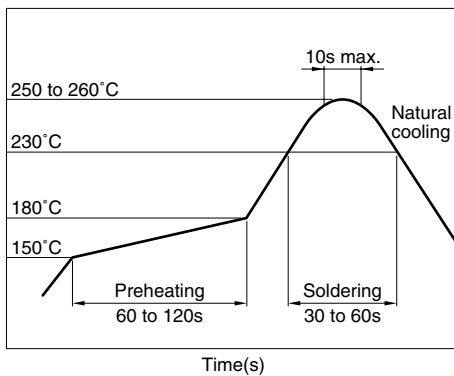

形状・尺寸 / 推荐印刷电路板图样

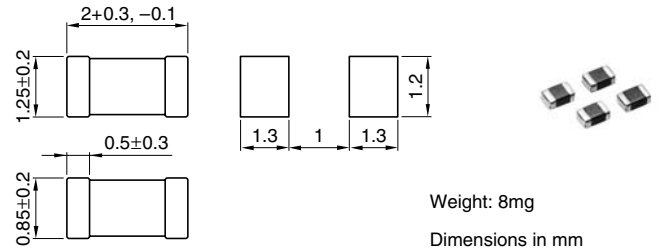

温度范围

动作时 / 保存时 -55 to +125°C

包装形式 / 包装个数

包装形式 个数
卷带 4000个 / 1卷

使用注意事项

- 在实施焊接前，请务必进行预热。预热温度与焊接温度及本产品温度的温度差要在150°C以内。
- 在将安装有本产品的印刷电路板组装到框架等组件中时，请注意不要让电路板因螺丝紧固造成局部变形而使本产品承受残余应力。
- 请勿将本产品靠近磁铁或带有磁力的物体。
- 由于人体所带的静电会传到接地线上，因此请使用防静电腕带。
- 因进行电路修正而使用焊接烙铁时，请将烙铁头温度保持在350°C以下，并将其放在电路板的铜箔部分上3秒钟以内完成。

● RoHS 指令的对应：表示除了依据 EU Directive 2002/95/EC 免除的用途之外，未使用铅，镉，汞，六价铬及特定溴系难燃剂 PBB，PBD 等。

●要在产品故障和误动作与人身安全直接相关的设备（汽车，飞机，医疗设备，核装置等）上使用这些产品时，请咨询本公司营业部门。

· 记载内容，在没有予告的情况下有可能改进和变更，请予以谅解。

电气特性

品名	阻抗 (Ω)[100MHz]*1	直流电阻 最大 (Ω)	额定电流 *2 最大 (A)
MPZ2012S300A	30 \pm 10 Ω	0.01	6
MPZ2012S101A	100 \pm 25%	0.02	4
MPZ2012S221A	220 \pm 25%	0.04	3
MPZ2012S331A	330 \pm 25%	0.05	2.5
MPZ2012S601A	600 \pm 25%	0.1	2
MPZ2012S102A	1000 \pm 25%	0.15	1.5

*1 测定器：E4991A 或其同等品
测定治具：16192A 或其同等品
测定温度：25 \pm 10 $^{\circ}$ C

*2 关于产品温度为 85 $^{\circ}$ C 以上时的额定电流，请参照额定电流温度特性（额定值降低）的图表。

额定电流温度特性（额定值降低）

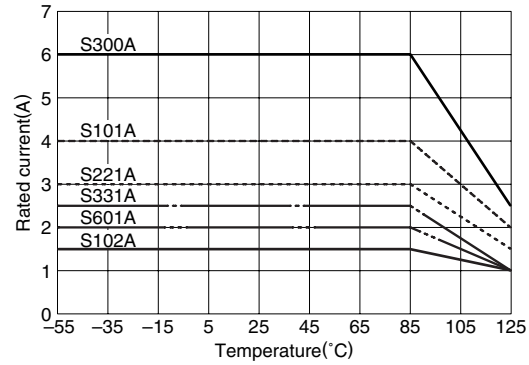

电气特性例

Z, X, R 频率特性

MPZ2012S300A

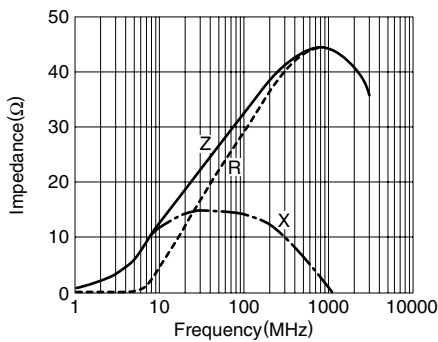

MPZ2012S101A

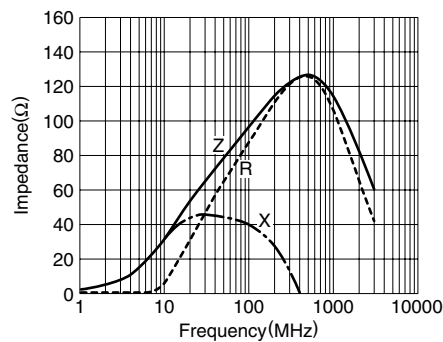

MPZ2012S221A

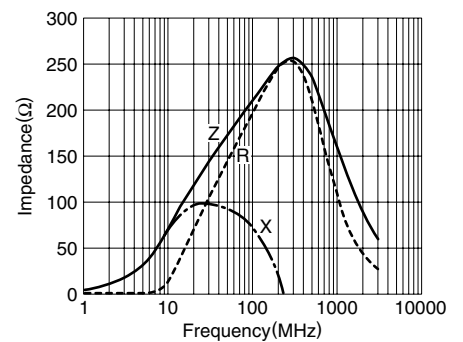

MPZ2012S331A

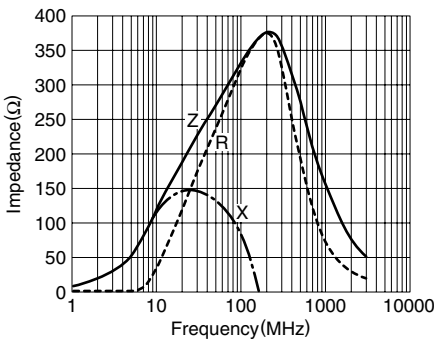

MPZ2012S601A

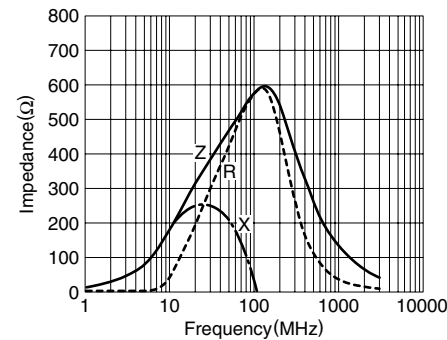

MPZ2012S102A

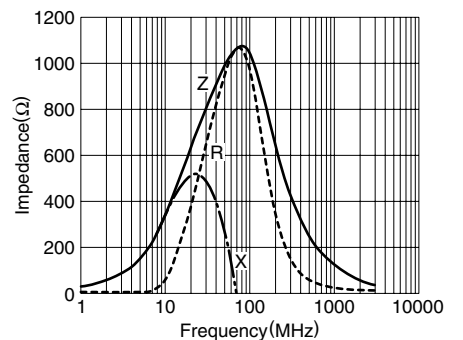

包装形式

卷尺寸

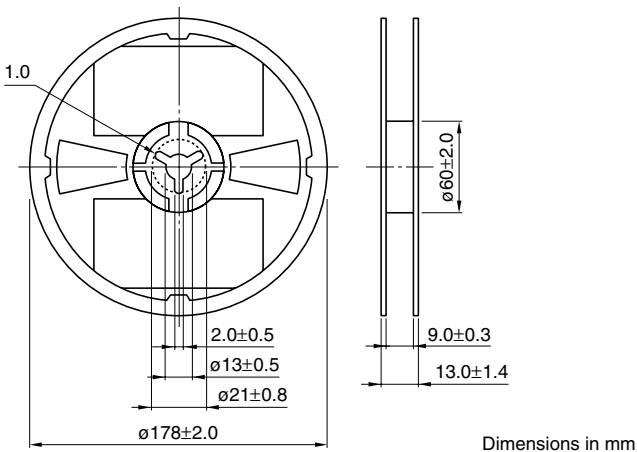

卷带尺寸

