

# SMD电感器(线圈) 电源用(多层·磁屏蔽)

RoHS指令对应产品

## MLZ系列 MLZ2012

是一种主要用于在电源线路中起扼流作用的多层电感器。与本公司传统产品相比，大幅度地降低了直流电阻值，实现了业内顶级水平地低电阻化。因此，能够减少电源供应部的损耗，有助于促进省电化。

### 特点

- 大幅度降低了直流电阻值。
- 以0.85mm的厚度实现了4.7 $\mu$ H的电感值，有助于促进省空间化。
- 可通过卷带自动安装。
- 本产品不含铅，可对应无铅焊接。
- RoHS指令对应产品。

### 用途

数字摄影机，数码照相机，MD，各种模块等的电路扼流圈

### 仕様

工作温度范围	-55 to +125°C
保存温度范围	-55 to +125°C[产品单体]

### 推荐焊接条件

#### 回流焊接施工方法

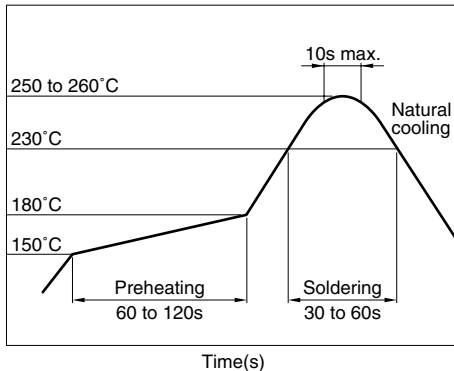

### 产品名称的识别法

MLZ	2012	A	1R0	P	T
(1)	(2)	(3)	(4)	(5)	(6)

(1) 系列名称

(2) 尺寸 L×W

2012	2.0×1.25mm
------	------------

(3) 使用材质记号

(4) 电感值

1R0	1.0 $\mu$ H
100	10.0 $\mu$ H

(5) 电感容差

M	±20%
P	±25%

(6) 包装形式

T	卷带(卷筒)
---	--------

### 包装形式 / 包装个数

包装形式	产品厚度T(mm)	个数
卷带	0.85	4000个/卷
	1.25	2000个/卷

### 使用注意事项

- 在实施焊接前，请务必进行预热。预热温度与焊接温度及本产品温度的温度差要在150°C以内。
- 在将安装有本产品的印刷电路板组装到框架等组件中时，请注意不要让电路板因螺丝紧固造成局部变形而使本产品承受残余应力。
- 因磁力饱和会导致电感降低，所以要注意不可以超出容许电流以上的电流通电。
- 请勿将本产品靠近磁铁或带有磁力的物体。
- 由于人体所带的静电会传到接地线上，因此请使用防静电腕带。
- 因进行电路修正而使用焊接烙铁时，请将烙铁头温度保持在350°C以下，并将其放在电路板的铜箔部分上3秒钟以内完成。

● RoHS 指令的对应：表示除了依据 EU Directive 2002/95/EC 免除的用途之外，未使用铅、镉、汞、六价铬及特定溴系难燃剂 PBB、PBD 等。

●要在产品故障和误动作与人身安全直接相关的设备（汽车、飞机、医疗设备、核装置等）上使用这些产品时，请咨询本公司营业部门。

· 记载内容，在没有予告的情况下有可能改进和变更，请予以谅解。

## 形状・尺寸／推荐印刷电路板图样

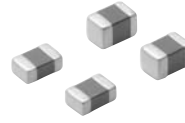
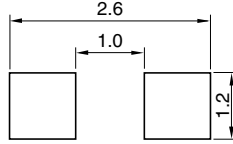
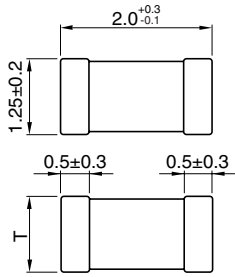

Dimensions in mm

## 电气特性

品名	电感 ( $\mu\text{H}$ )	电感容差	产品 厚度T (mm)	L 测定频率 (MHz)	L测定电流 (mA)	自共振 频率 代表(MHz)	直流电阻 ( $\Omega$ ) $\pm 30\%$	额定电流 (mA)
MLZ2012A1R0□*T	1.0	$\pm 20, \pm 25\%$	0.85	10	1.0	160	0.12	220
MLZ2012A2R2□*T	2.2	$\pm 20, \pm 25\%$	0.85	10	1.0	100	0.20	160
MLZ2012E4R7□*T	4.7	$\pm 20, \pm 25\%$	0.85	2	0.1	70	0.30	80
MLZ2012E100□*T	10.0	$\pm 20, \pm 25\%$	1.25	2	0.1	30	0.40	60

\* 品名中的□包含电感记号:M( $\pm 20\%$ ), P( $\pm 25\%$ )。

### ● 测定器

电感: HP4291B-16192A  
Ag4294A-16034G

## 电气特性例

### 电感频率特性

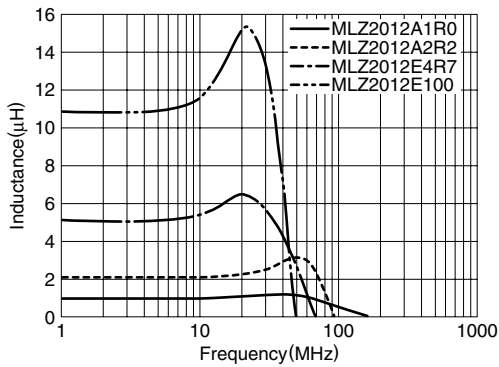

### 阻抗频率特性

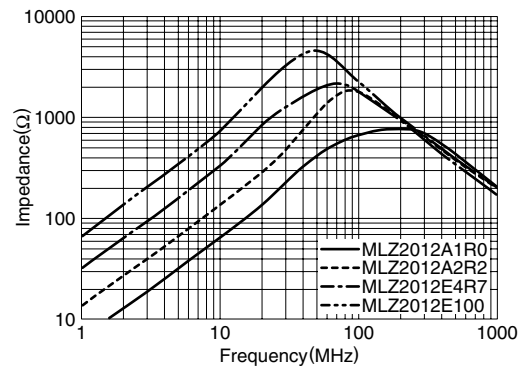

### 电感直流重叠特性

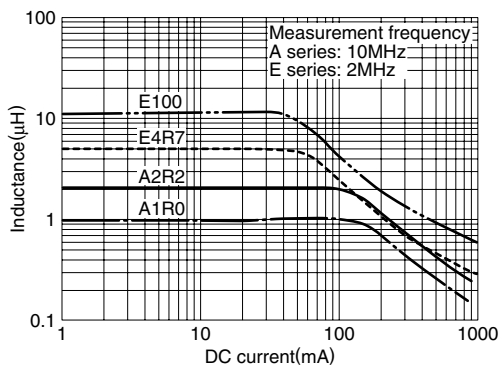

包装形式  
卷尺寸

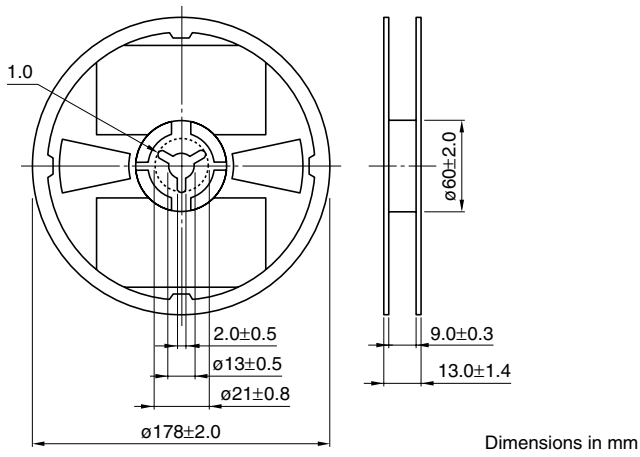

卷带尺寸  
t=0.85mm

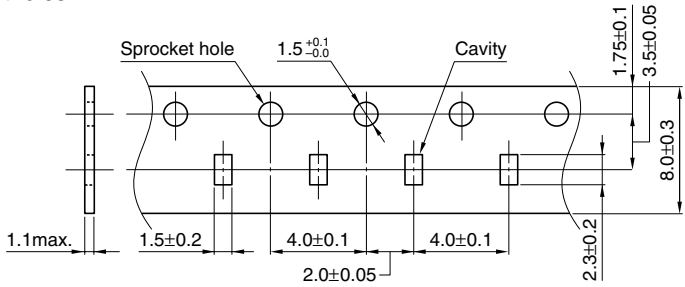

t=1.25mm

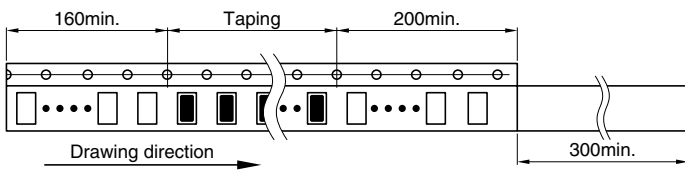
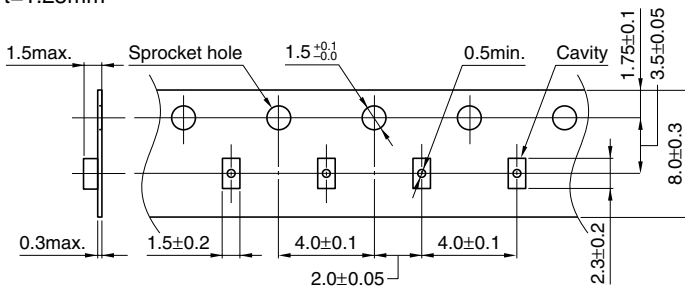

Dimensions in mm