

# G3VM-61BR/ER MOS FET继电器

最适合应用于模拟信号开关的  
高电容 (2.5A) 新型 MOS FET 继电器

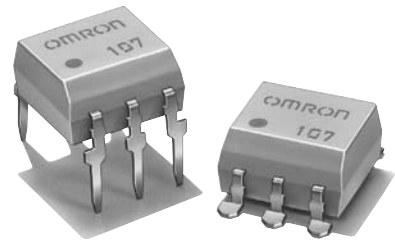

- 可适用于微小模拟信号的开关
- 低导通电阻 (0.1Ω 最大)。
- 连续负载电流 2.5A。



**NEW**

※标记内容与实际商品有所不同。

请参照第 6 页的“通用注意事项”。

## ■用途示例

- 计测仪器
- 安全系统

## ■种类 (带有◎标记的机种为标准库存机种。)

接点结构	端子种类	负载电压	型号	最小包装单位	
				固定杆装数量	编带包装数量
1a	印刷电路板用端子	AC60V峰值	◎G3VM-61BR	50	—
	表面安装端子		◎G3VM-61ER		
				G3VM-61ER (TR)	—

## ■尺寸

(单位: mm)

### G3VM-61BR

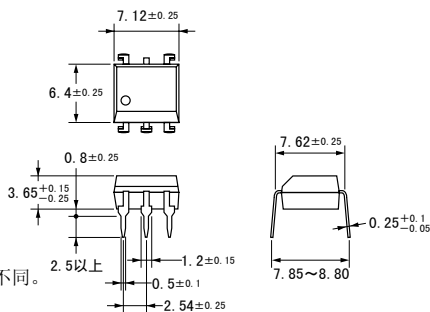
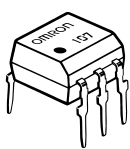

※标记内容与实际商品有所不同。

CAD 文件 G3VM\_03

质量: 0.4g

### G3VM-61ER

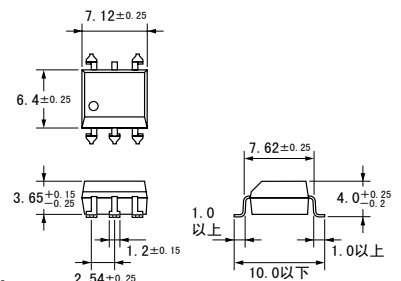
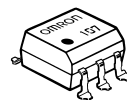

※标记内容与实际商品有所不同。

CAD 文件 G3VM\_04

质量: 0.4g

## ■端子布置/内部接线图 (俯视图)

### G3VM-61BR

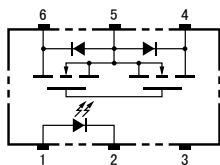

### G3VM-61ER

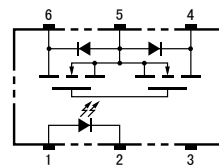

## ■印刷电路板加工尺寸 (仰视图)

(单位: mm)

### G3VM-61BR

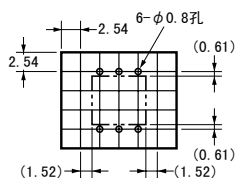

## ■安装衬垫尺寸 (推荐值) (俯视图)

(单位: mm)

### G3VM-61ER

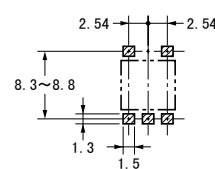

### ■绝对最大额定 (Ta = 25℃)

项目	符号	额定	单位	条件	
输入侧	LED正向电流	IF	30	mA	
	反复峰值LED正向电流	IFP	1	A	
	直流正向电流降低比率	ΔIF/℃	-0.3	mA/℃	Ta ≥ 25℃
	LED反向电流	VR	5	V	
	粘合部位温度	TJ	125	℃	
输出侧	输出耐压	VOFF	60	V	
	连续负载电流	IO	2500	mA	
	导通电流降低比率	ΔIO%/℃	-22	mA/℃	Ta ≥ 25℃
粘合部位温度	TJ	125	℃		
输入输出间耐压 (注1)	VI-O	2500	Vrms	AC持续1分钟	
使用环境温度	Ta	-20~+85	℃	不结冰或冷凝	
贮藏温度	Tstg	-40~+125	℃	不结冰或冷凝	
焊接温度条件	—	260	℃	10s	

(注1)：测量输入输出间的耐压时，分别对LED针脚、受光侧针脚统一地施加电压。

### ■电气性能 (Ta = 25℃)

项目	符号	最小	标准	最大	单位	条件	
输入侧	LED正向电流	VF	1.18	1.33	1.48	V	IF = 10mA
	反向电流	IR	—	—	10	μA	VR = 5V
	端子间电容	CT	—	70	—	pF	V = 0、f = 1MHz
	触发LED反向电压	IFT	—	1.0	3	mA	IO = 1A
输出侧	最大输出导通电阻	—	0.065	0.1	Ω	IF = 10mA、IO = 2A	
	开路时漏电流	I <sub>LEAK</sub>	—	1.0	10	nA	VOFF = 60V
输入输出间电容	CI-O	—	0.8	—	pF	f = 1MHz、Vs = 0V	
输入输出间电容绝缘电阻	RI-O	1000	—	—	MΩ	VI-O = 500VDC、RoH ≤ 60%	
动作时间	t <sub>ON</sub>	—	1.0	1.5	ms	IF = 10mA、RL = 200Ω、VDD = 20V (注2)	
回复时间	t <sub>OFF</sub>	—	0.2	0.4	ms		

(注2)：动作・回复时间

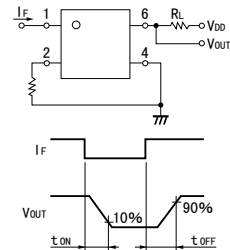

### ■推荐动作条件

为了保证继电器的正确动作和回复，请在以下条件下使用。

项目	符号	最小	标准	最大	单位
输出耐压	VDD	—	—	48	V
动作LED正向电流	IF	10	—	20	mA
连续负载电流	IO	—	—	2500	mA
动作温度	Ta	25	—	60	℃

### ■参考数据

负载电流—环境温度  
G3VM-61BR/ER

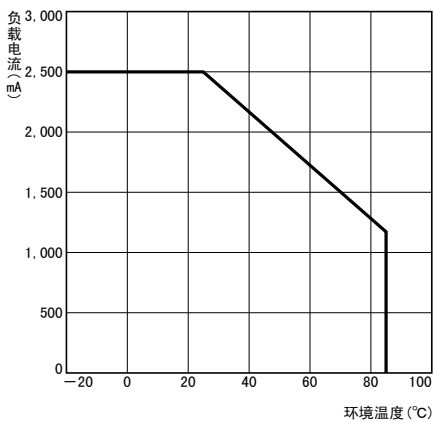

### ■请正确使用

- 通用注意事项请参照第6页。